

# 令和5年度 大島地区中学校総合体育大会 女子バレーボール 組み合わせ (21チーム)

6月6日(火) 大会1日目

太陽ヶ丘総合体育館(奄美市)A~Dコート

(第1シード)

1 古仁屋

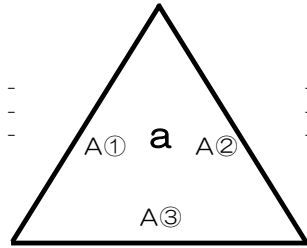

2 田皆

3 小宿

(第2シード)

4 龍南

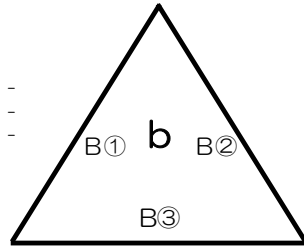

5 名瀬

6 犬田布

(第3シード)

7 和泊

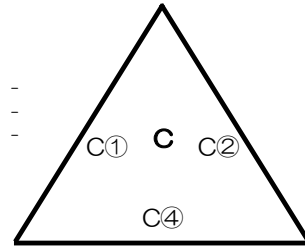

8 喜界

9 田検

(第4シード)

10 亀津

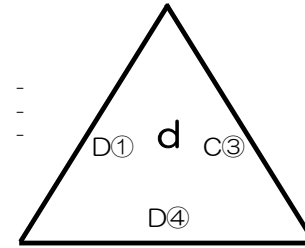

11 与論

12 赤木名

【シード権】

第1	古仁屋
第2	龍南
第3	和泊
第4	亀津
第5	朝日・赤徳
第6	小宿か天城

(抽選による)

(第5シード)

13 朝日・赤徳

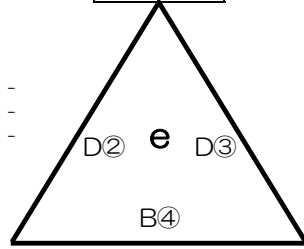

14 城ヶ丘

15 知名

(第6シード)

16 天城

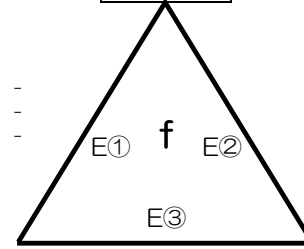

17 金久

18 北

りゅうゆう館(龍郷町) E・Fコート

19 面縄

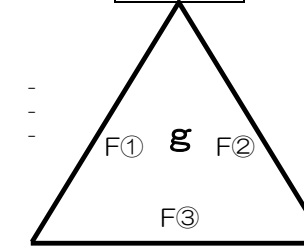

20 伊仙・井之川

21 笠利

進出決定トーナメント

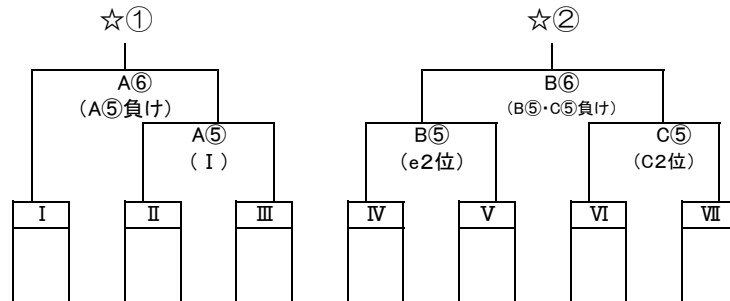

各パートの3位のチームは、予選リーグ終了後、2日目に進出するチームを決める、進出決定トーナメントを行う。この組み合わせは、予選リーグ全試合の結果が分かり次第、本部で抽選を行う。

試合進行により、進出決定トーナメントはコートを移動して試合を行う可能性もある。

# 令和5年度 大島地区中学校総合体育大会 女子バレーボール競技

太陽ヶ丘運動公園体育館

